

第43回 全日本学生スカッシュ選手権大会 大会スケジュール

<1日目> (9:00~20:00)

- ・選手権女子 1回戦(5ゲーム)
- ・選手権男子 1回戦(5ゲーム)
- ・新人女子 1回戦(3ゲーム)
- ・新人男子 1回戦(3ゲーム)
- ・選手権女子 2回戦(5ゲーム)

<2日目> (9:00~18:40)

- ・選手権男子 2回戦(5ゲーム)
- ・新人女子 2回戦(3ゲーム)
- ・新人男子 2回戦(3ゲーム)
- ・選手権女子 3回戦(5ゲーム)
- ・選手権男子 3回戦(5ゲーム)

<3日目> (9:00~17:40)

- ・新人女子プレート 1回戦(3ゲーム)
- ・新人男子プレート 1回戦(3ゲーム)
- ・選手権女子プレート 1回戦(3ゲーム)
- ・選手権男子プレート 1回戦(3ゲーム)
- ・新人女子 3回戦(5ゲーム)
- ・新人男子 3回戦(5ゲーム)
- ・選手権女子 4回戦(5ゲーム)
- ・選手権男子 4回戦(5ゲーム)

<4日目> (9:00~16:40)

- ・新人女子プレート 2回戦(3ゲーム)
- ・新人男子プレート 2回戦(3ゲーム)
- * オープニングセレモニー 10:20~11:20
- ・選手権女子プレート 2回戦(3ゲーム)
- ・選手権男子プレート 2回戦(3ゲーム)
- ・選手権女子 準々決勝(5ゲーム)
- ・選手権男子 準々決勝(5ゲーム)
- ・新人女子 準々決勝(5ゲーム)
- ・新人男子 準々決勝(5ゲーム)
- ・新人女子プレート 準々決勝(3ゲーム)
- ・新人男子プレート 準々決勝(3ゲーム)
- ・選手権女子プレート 準々決勝(3ゲーム)
- ・選手権男子プレート 準々決勝(3ゲーム)
- ・新人女子プレート 準決勝(3ゲーム)
- ・新人男子プレート 準決勝(3ゲーム)
- ・選手権女子プレート 準決勝(3ゲーム)
- ・選手権男子プレート 準決勝(3ゲーム)

<5日目> (10:00~15:40)

- ・新人女子 準決勝(5ゲーム)
- ・新人男子 準決勝(5ゲーム)
- ・選手権女子 準決勝(5ゲーム)
- ・選手権男子 準決勝(5ゲーム)
- * スピードガンコンテスト(12:00~13:00)
- ・新人男女プレート 決勝(3ゲーム)
- ・選手権男女プレート 決勝(3ゲーム)
- ・新人男女 3位決定戦(5ゲーム)
- ・選手権男女 3位決定戦(5ゲーム)
- ・新人男女 決勝(5ゲーム)
- ・選手権男女 決勝(5ゲーム)

選手権男子本戦(全てPAR-11 5ゲーム タイブレイク方式)

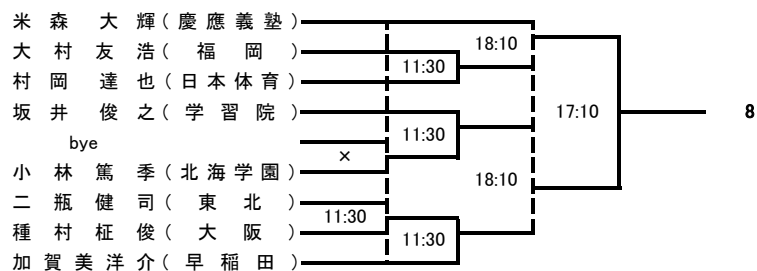
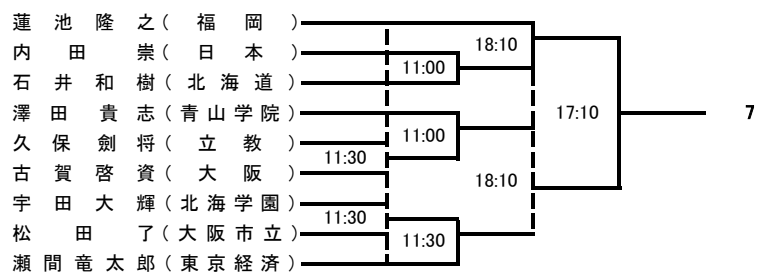
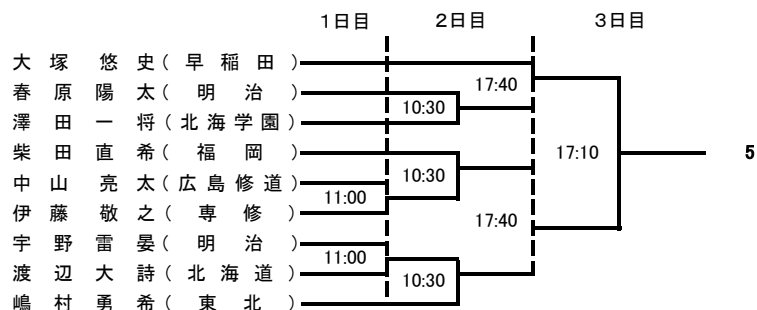
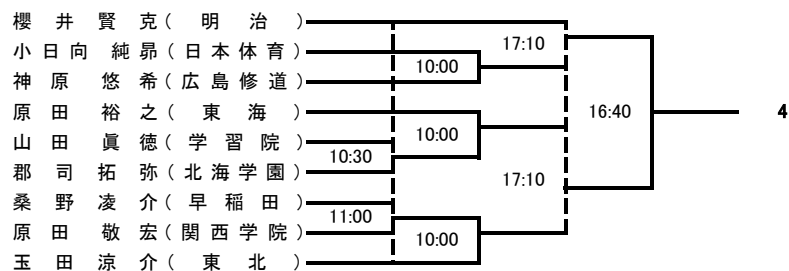
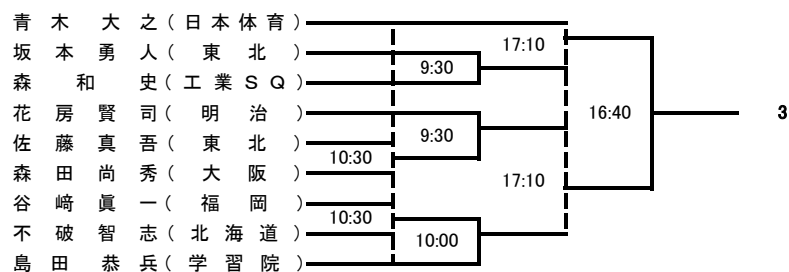
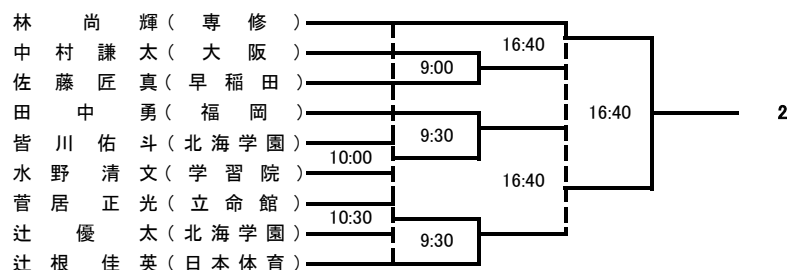
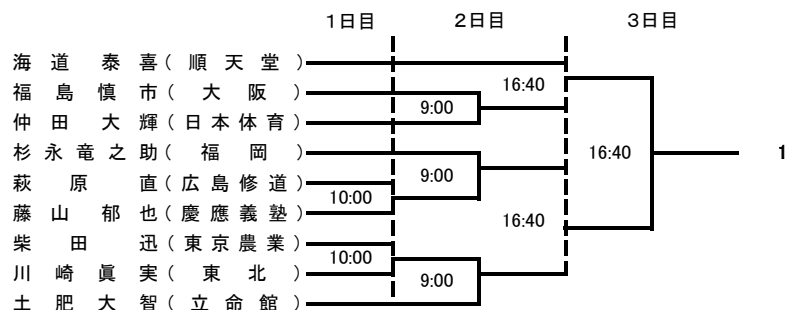

選手権女子本戦(全てPAR-11 5ゲーム タイブレーク方式)

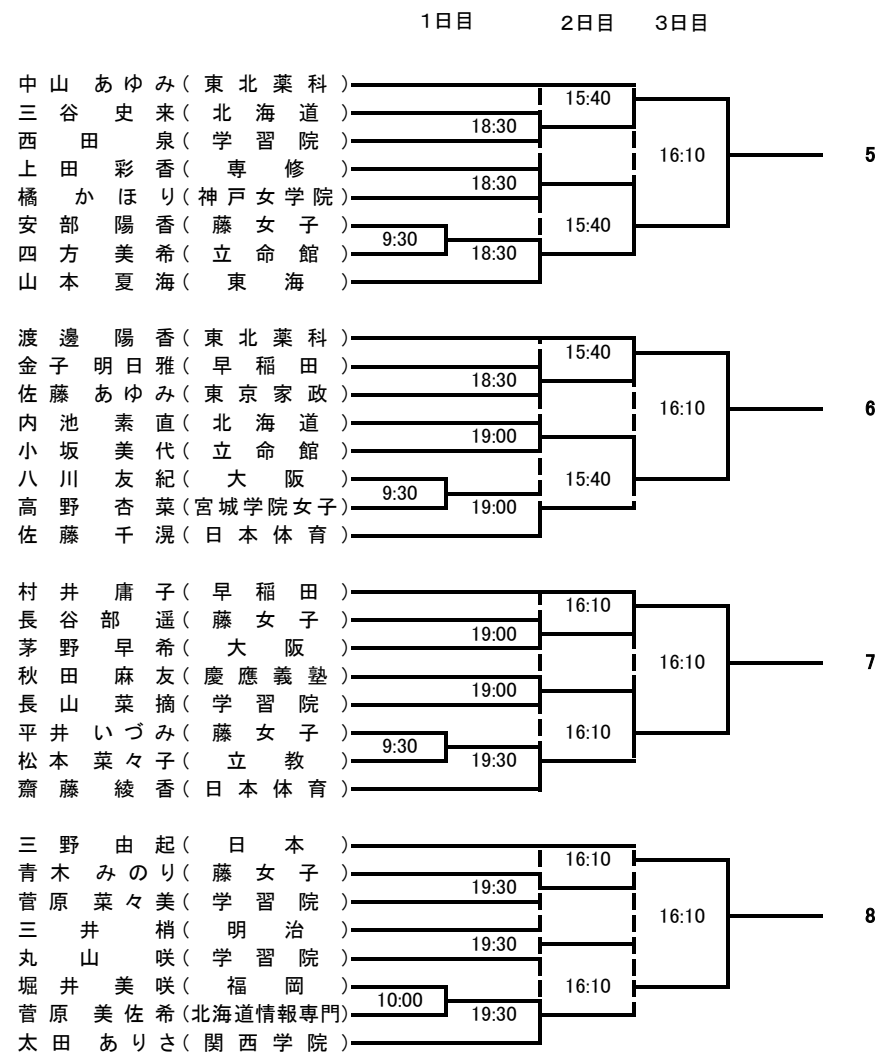
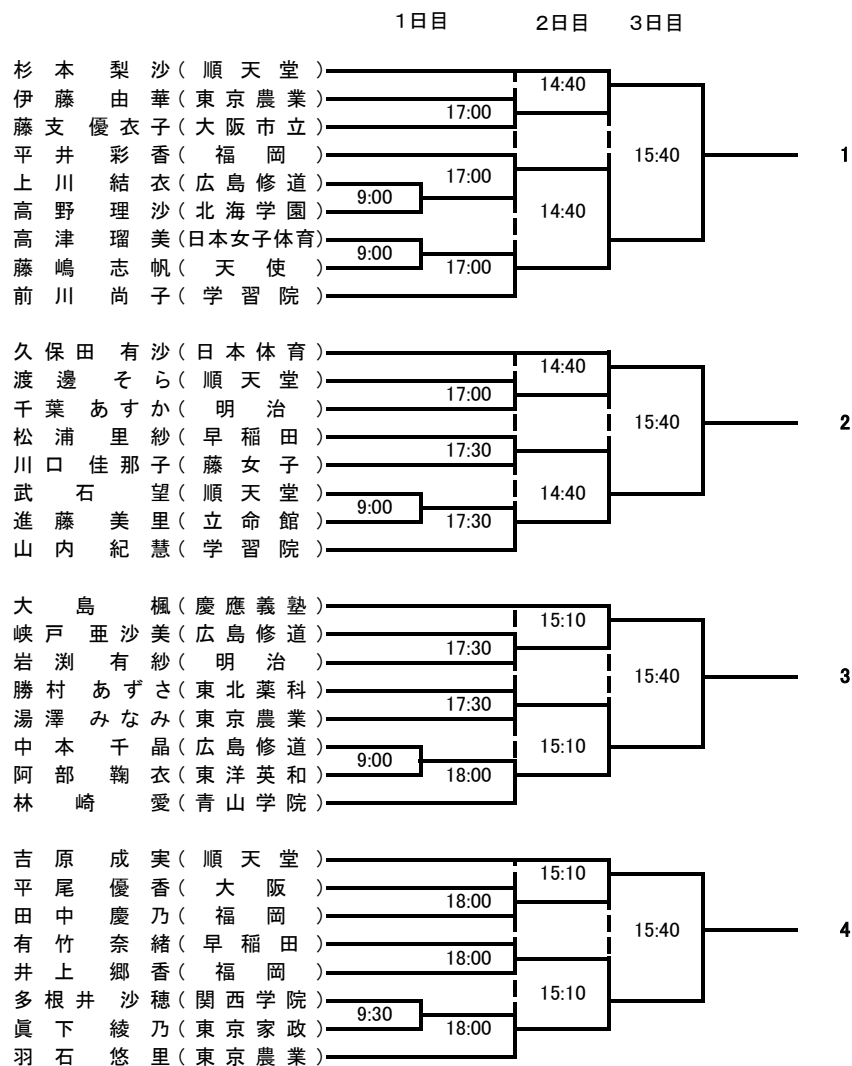

新人男子本戦(3回戦より5ゲーム、それ以外は3ゲーム)

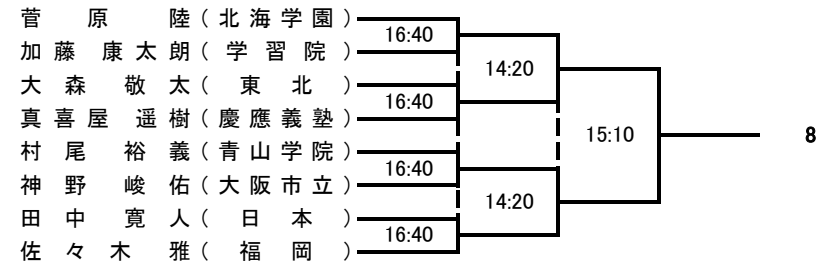
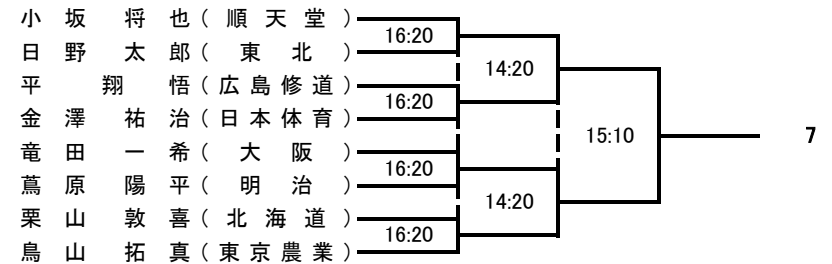
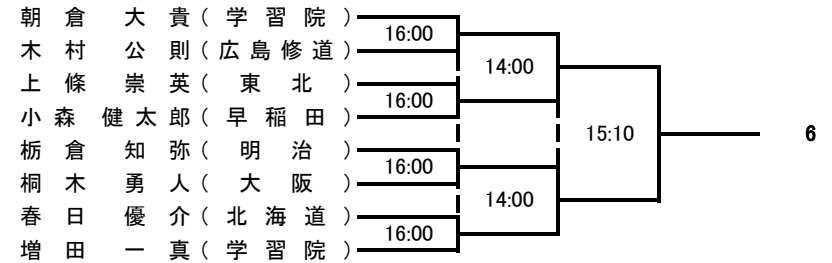
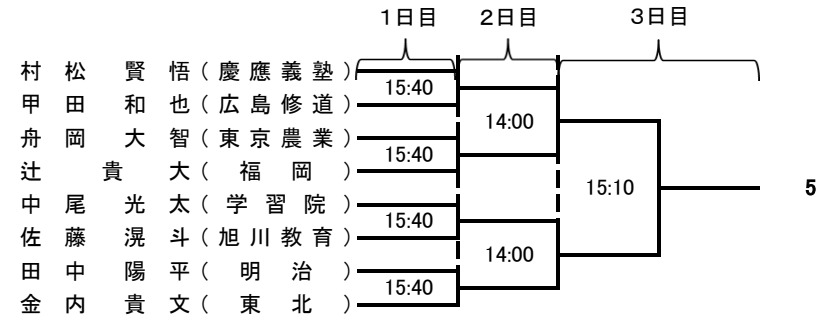
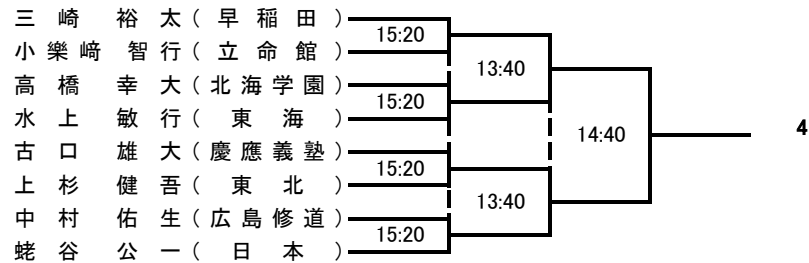
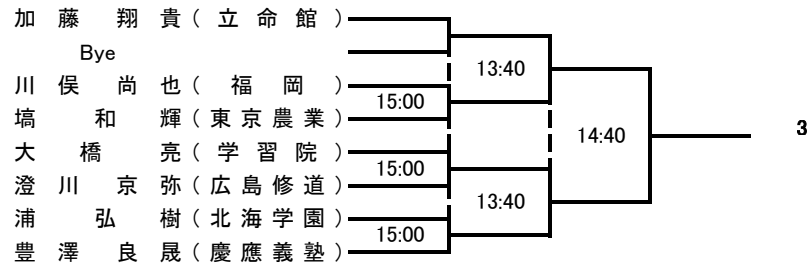
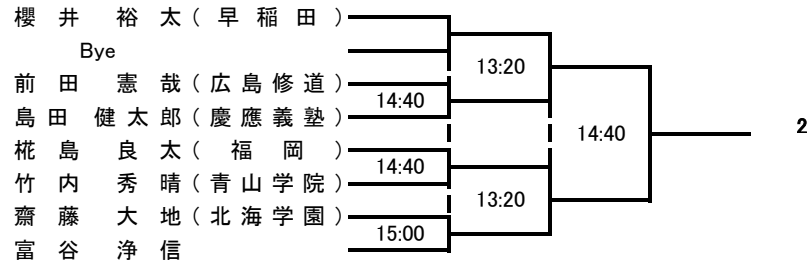
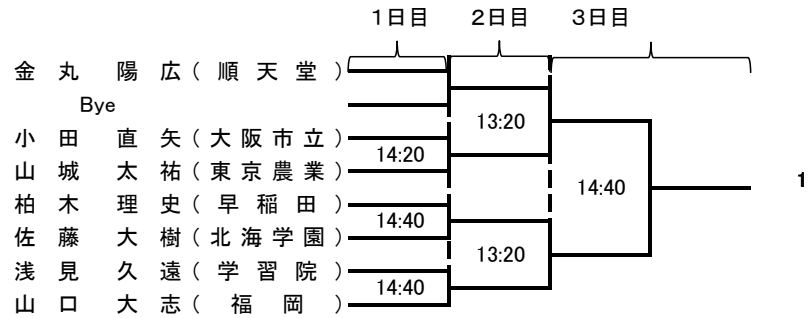

新人女子本戦(3回戦より5ゲーム、それ以外は3ゲーム)

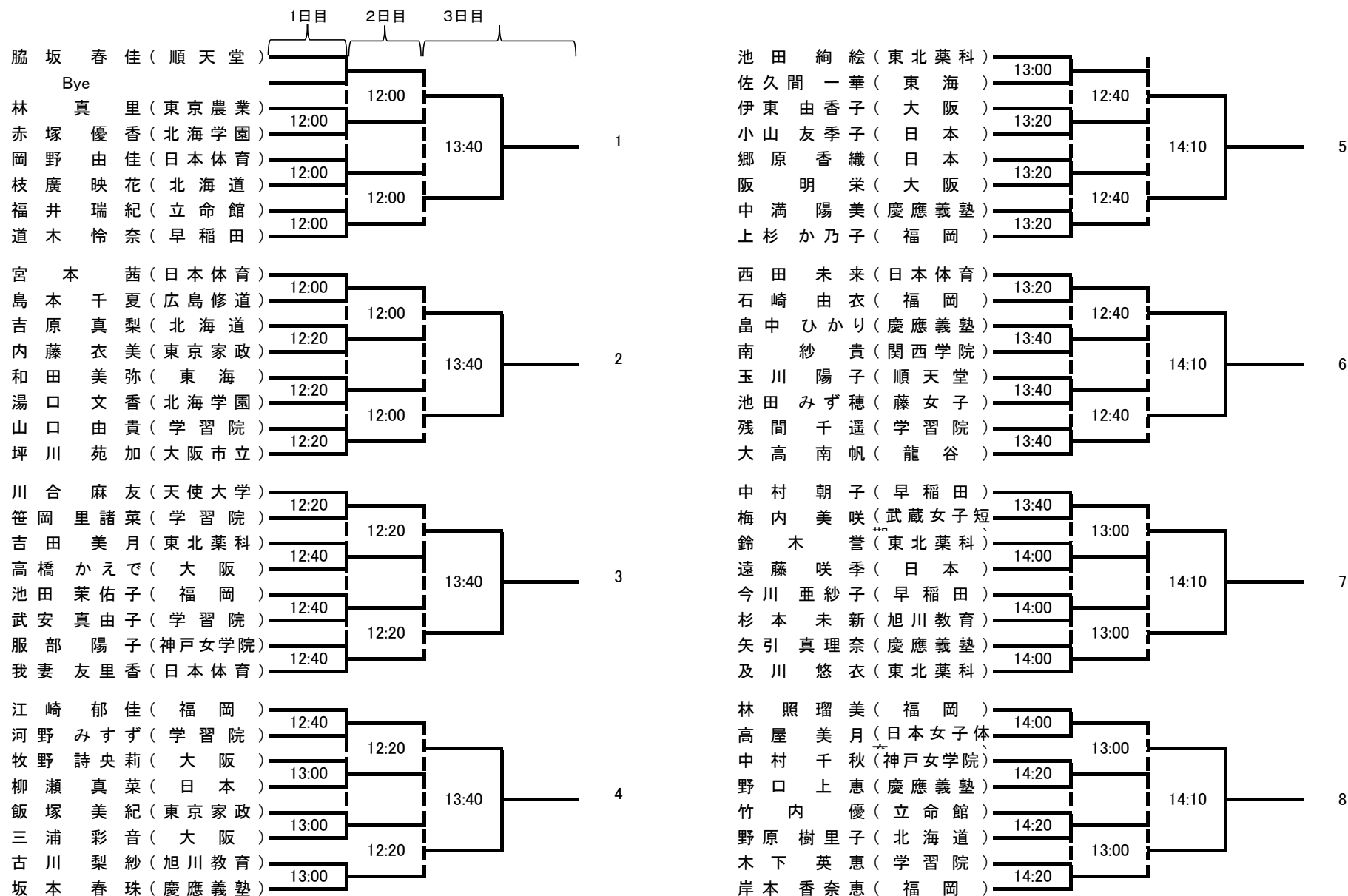

選手権決勝トーナメント(全て5ゲーム)

選手権男子

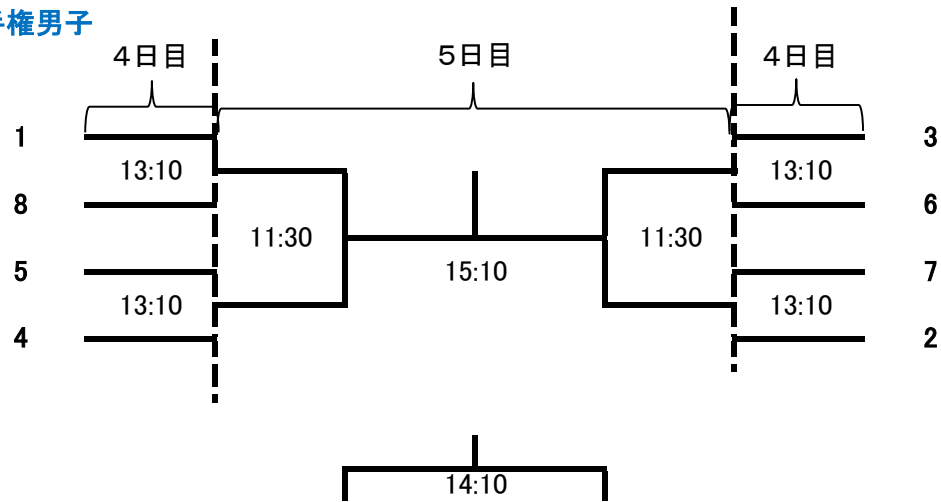

男子3決

選手権女子

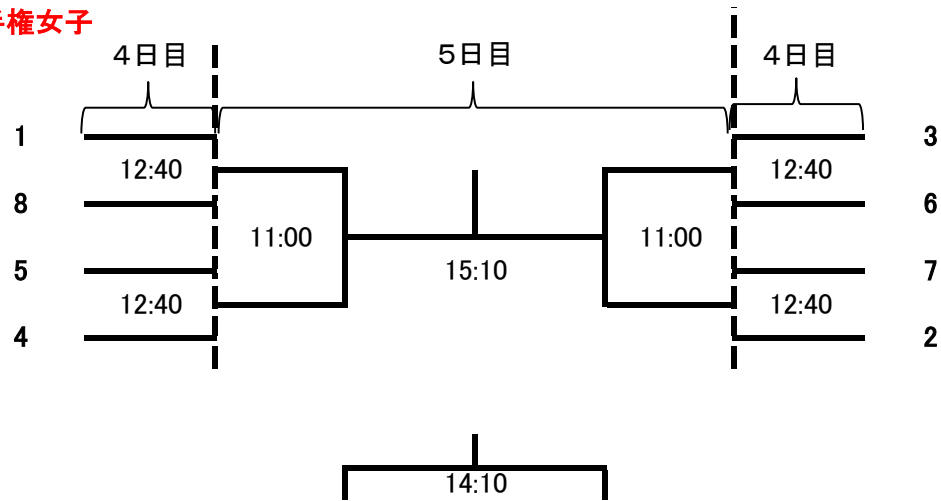

女子3決

新人決勝トーナメント(全て5ゲーム)

新人男子

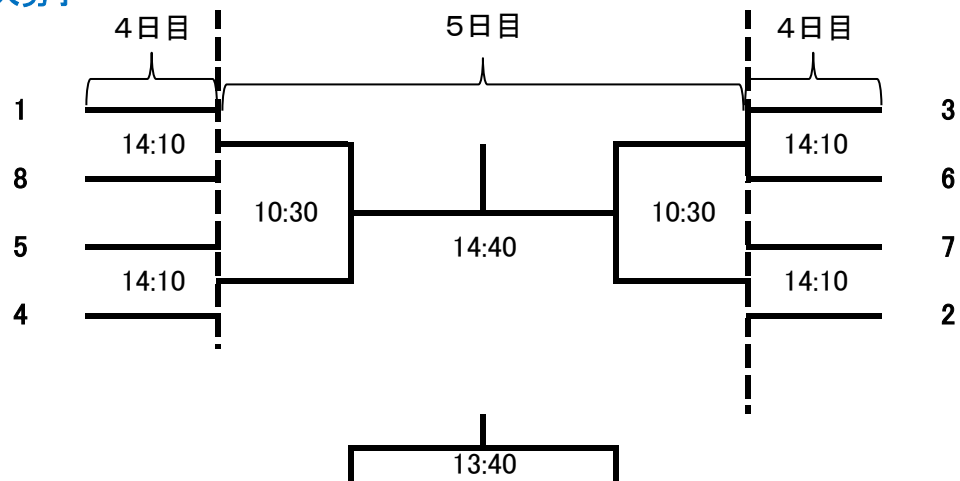

男子3決

新人女子

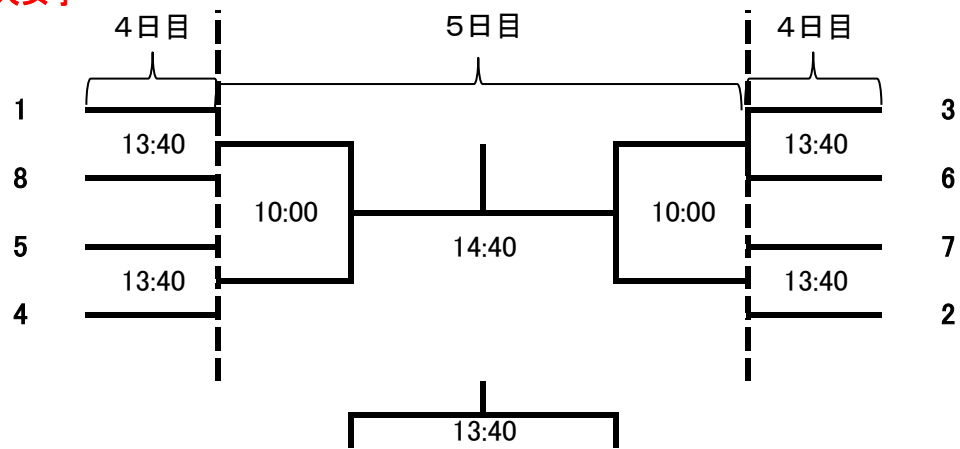

女子3決

選手権男子プレート(全て3ゲーム)

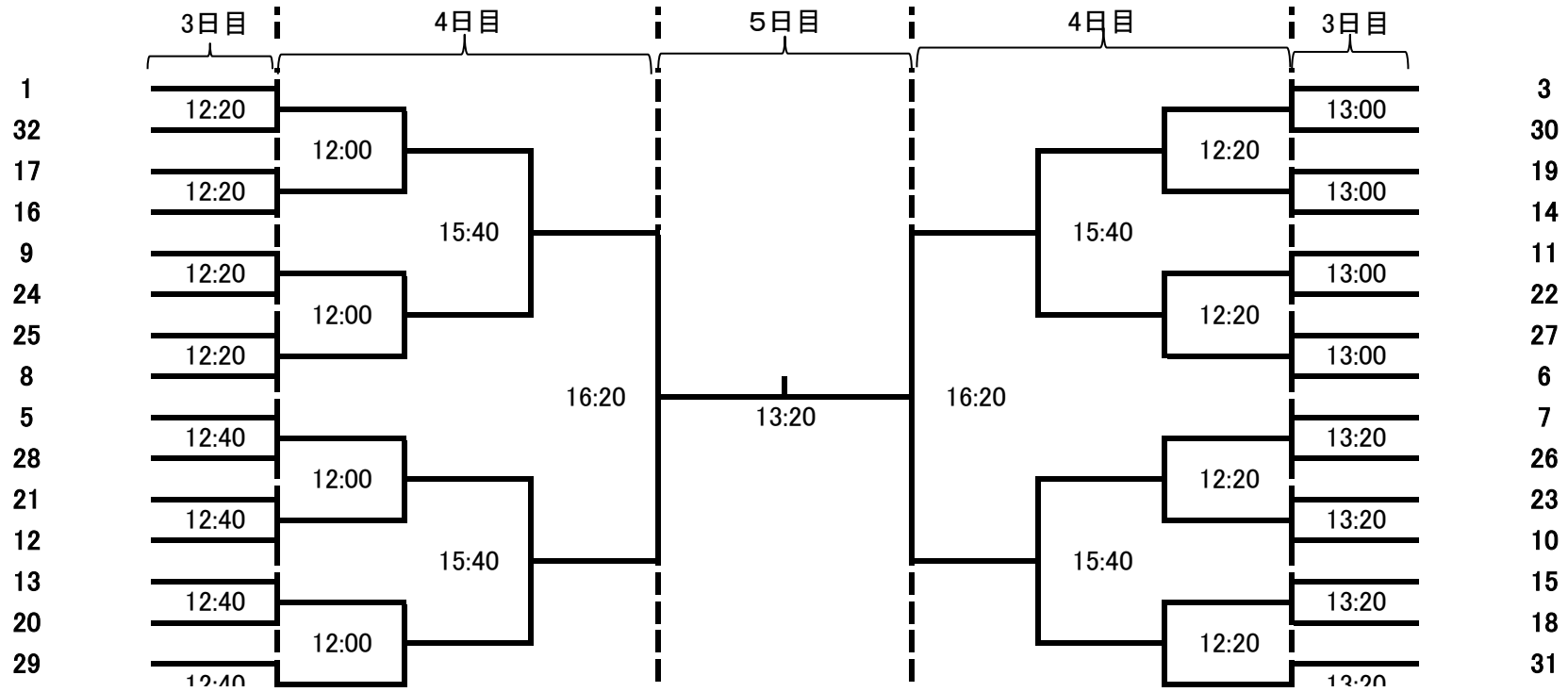

選手権女子プレート(全て3ゲーム)

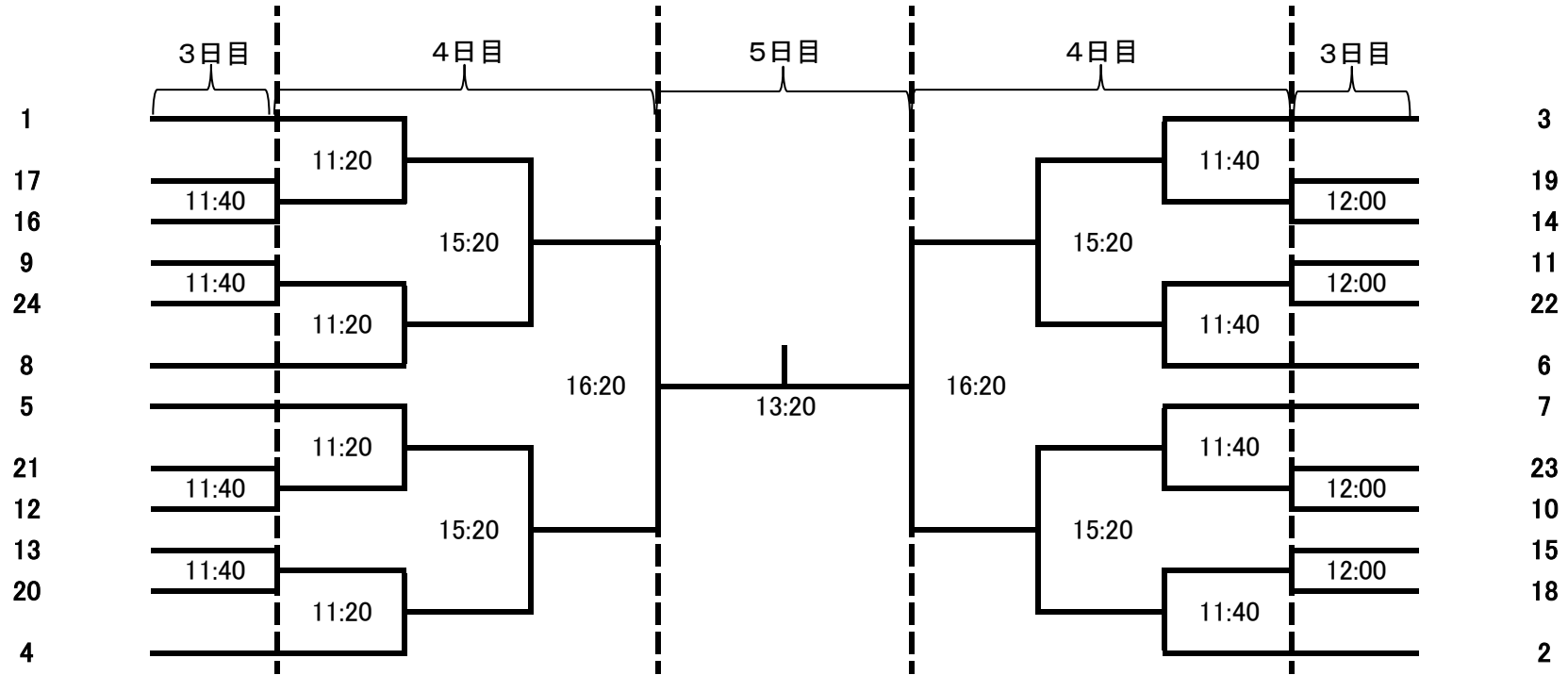

新人男子プレート(全て3ゲーム)

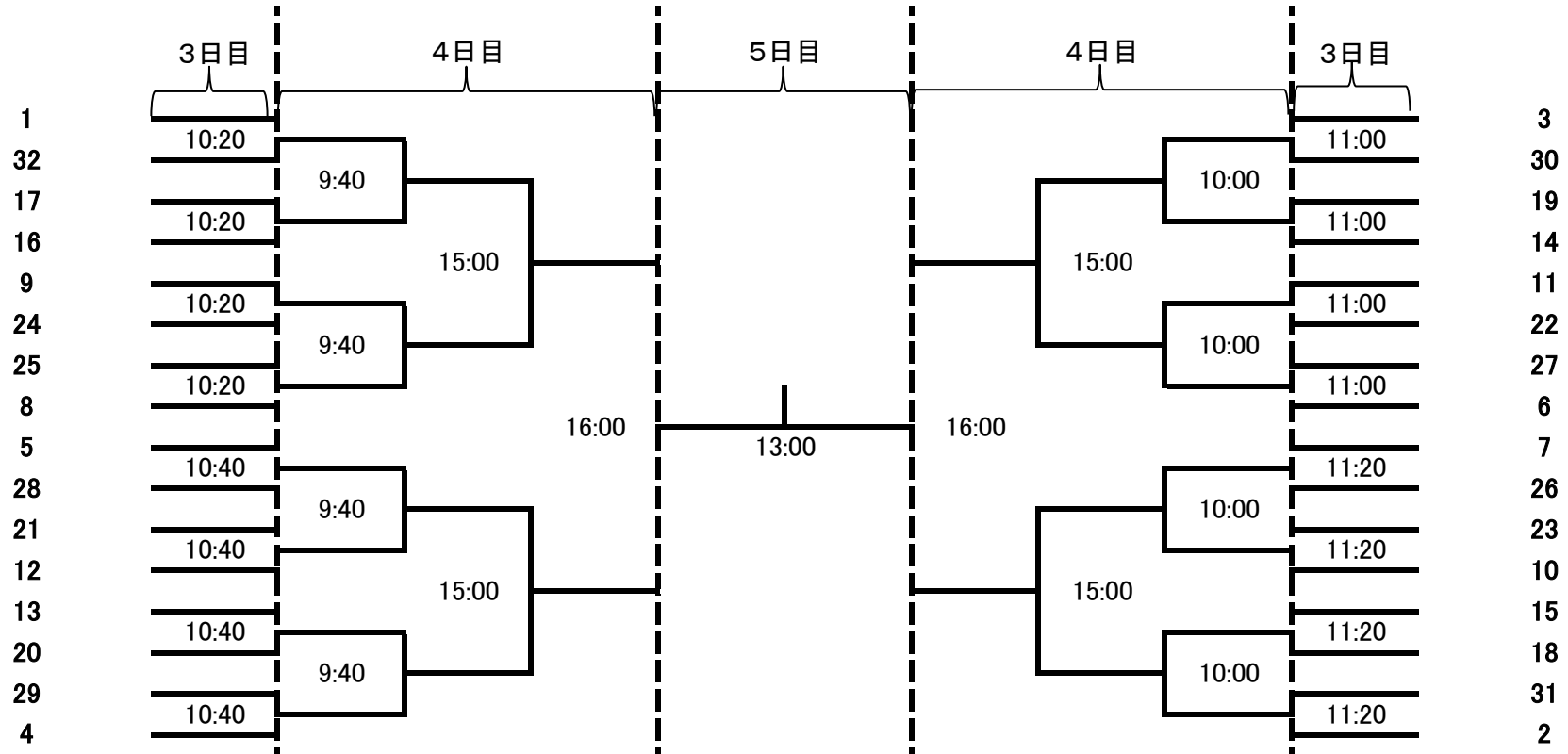

新人女子プレート(全て3ゲーム)

