

大会スケジュール 2013年度インカレ予選ドロー

1日目

選手権男子1回戦
新人女子1回戦
新人男子1回戦
選手権女子1回戦
選手権男子2回戦

2日目

新人女子準決勝
新人男子準決勝
選手権女子準決勝
選手権男子準決勝
新人女子決勝
新人男子決勝
選手権女子決勝
選手権男子決勝

【注意事項】

- ・10月19日(土)20日(日)の2日間で行います
- ・会場はSQ-CUBE横浜とパレット中川です。
- ・エントリーは初戦は30分前、それ以外は1時間前までに必ず行ってください。
- ・本大会はJSAのルールに則って行います。
- ・選手権決勝のみPAR11ベストオブ5ゲームズ(ノックアップは左右計5分)、
他は全てPAR11ベストオブ3ゲームズ(ノックアップは左右計3分)です。
- ・試合予定時刻は、19日を細字、20日を太字で表示しています。
- ・新人はアイガードを必ず着用してください。
- ・勝者レフリー、敗者マーカーク制とするので、出来ない場合は責任を持って代理を立ててください。
- ・大会を棄権する方は早めに役員までご連絡をお願いします。
- ・試合予定時刻から10分経過した後も選手が現れない場合は、原則として棄権となりますのでご注意ください。

インカレ予選 選手権男子 横浜SQ

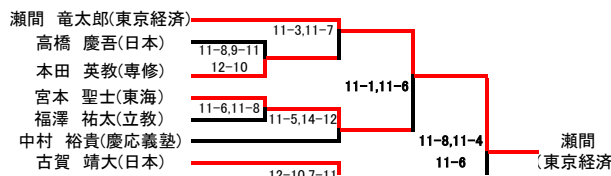
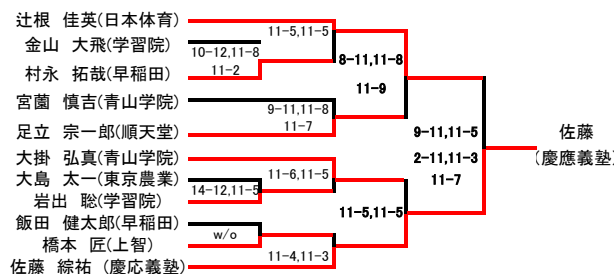
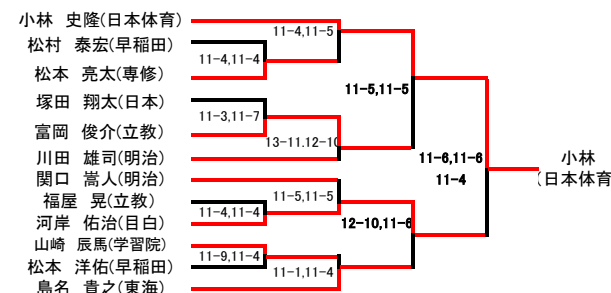
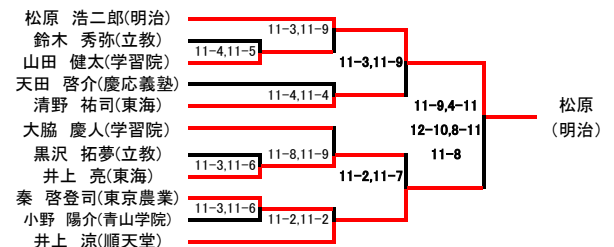
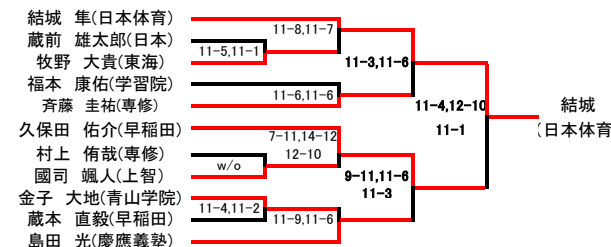
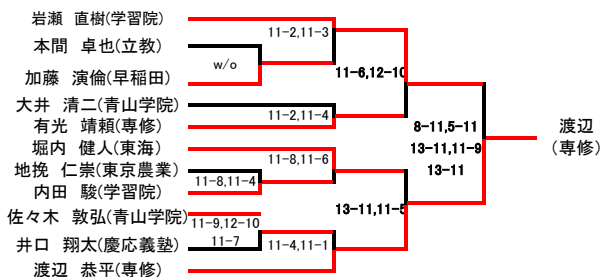
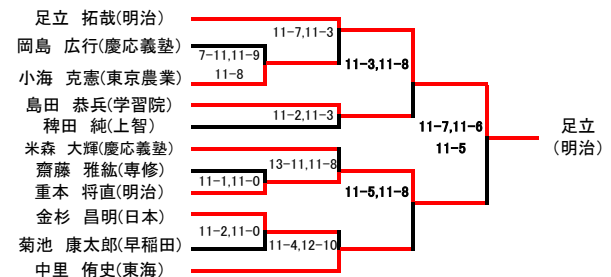
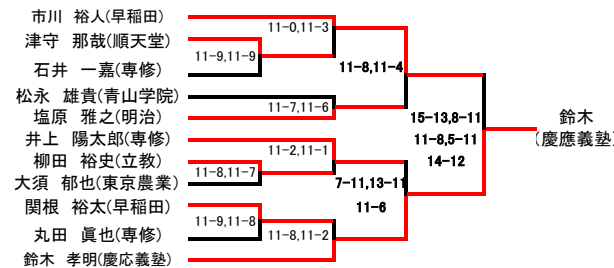
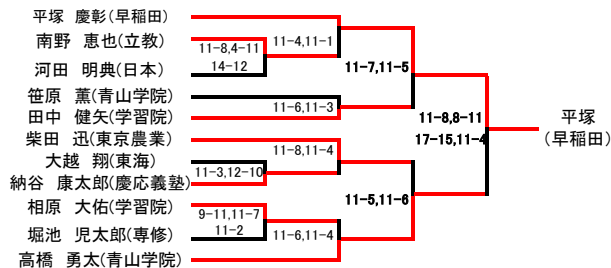

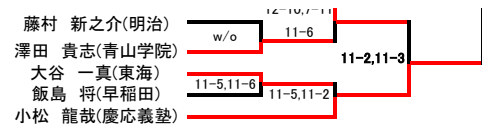

インカレ予選 選手権女子 横浜SQ

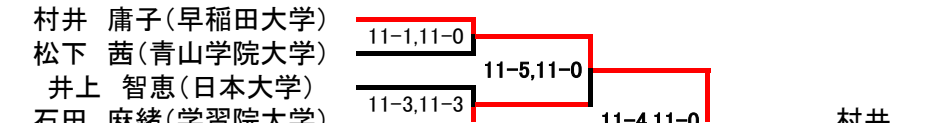
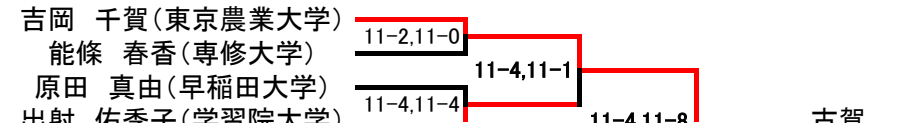
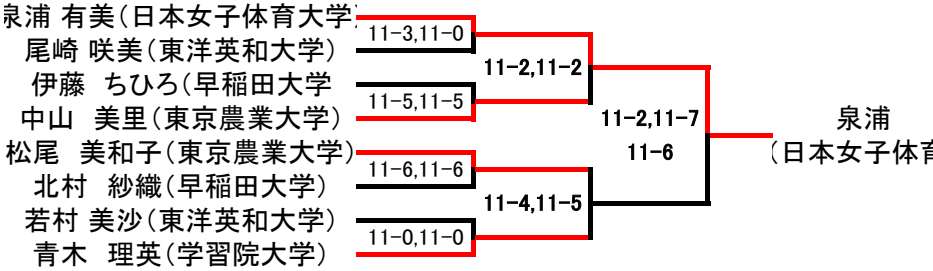
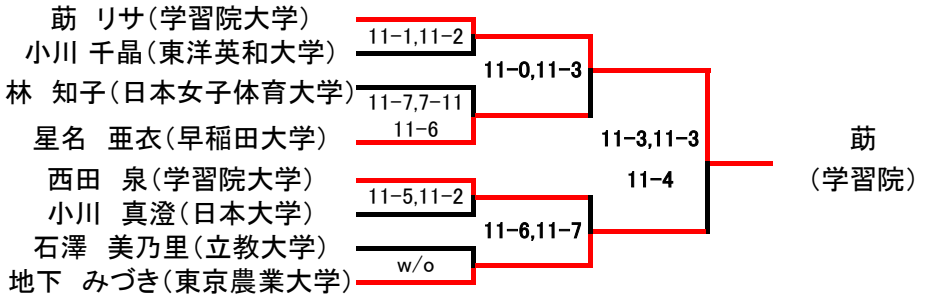
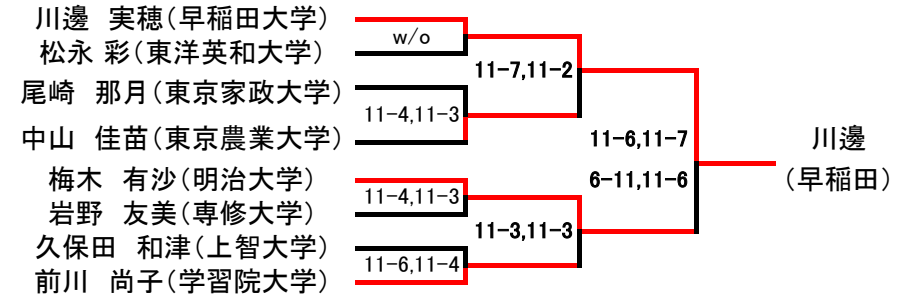
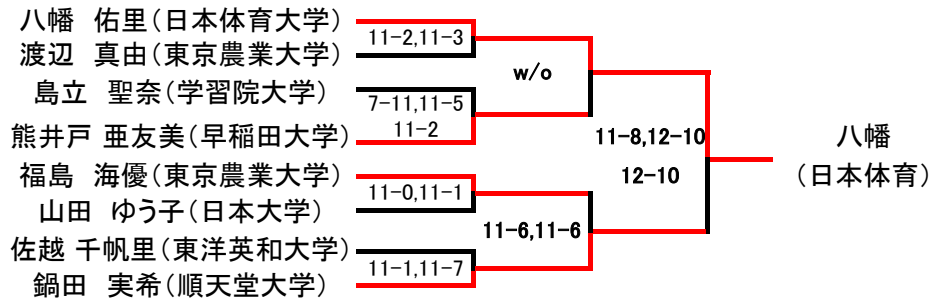
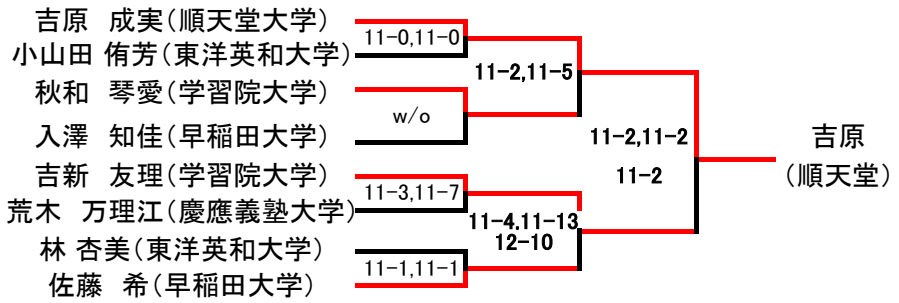

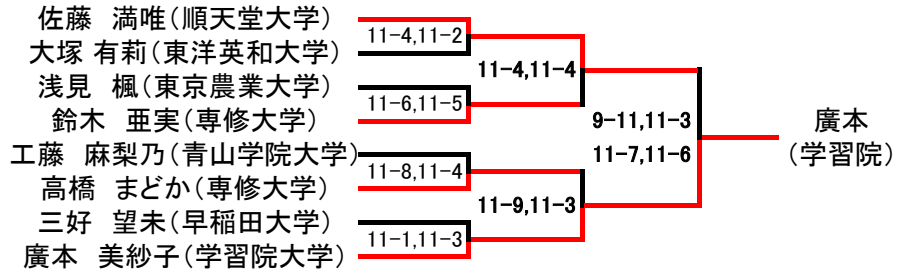
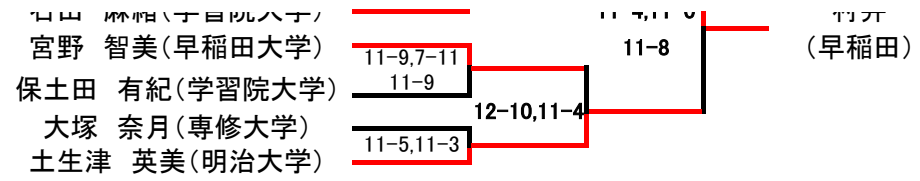
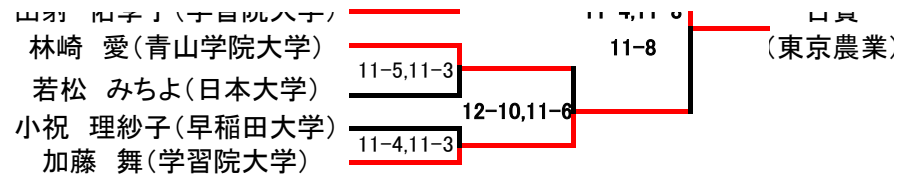

インカレ予選 新人男子 横浜SQ

篠澤 明宏(明治)
 細窪 光将(早稲田)
 石川 洋希(東京農業)
 高橋 勇人(専修)
 白鳥 力(青山学院)
 山本 純(上智)
 尾関 陽太(学習院)

11-7,11-8
 11-7,11-4
 11-7,11-4
 w/o
 w/o
 11-9,11-1

篠澤 (明治)

堤 翔梧(東海)
 関 徳哉(上智)
 亀山 翔(早稲田)
 大橋 拓実(東京農業)
 関口 一輝(青山学院)
 増永 慎一郎(日本体育)
 佐々木 勇人(明治)

5-11,11-4
 11-9,11-2
 11-3
 14-12,5-11
 11-1
 11-3,11-1
 11-2,11-6
 11-3,11-5

堤 (東海)

長町 泰地(日本体育)
 青山 裕哉(慶応義塾)
 野須 健二郎(東海)
 田中 健太郎(明治)
 大木 祐人(青山学院)
 船越 恭平(立教)
 槇 洸介(専修)

11-1,11-8
 12-10,11-8
 11-5,11-5
 11-1,11-1
 7-11,11-7
 11-5
 11-1,11-2

長町 (日本体育)

酒井 悠佑(東海)
 神野 光貴(東京農業)
 阿部 敬介(青山学院)
 荒井 慧(日本体育)
 佐久間 侑希(明治)
 小玉 悟史(専修)
 村田 純気(早稲田)
 庄司 武留(慶応義塾)

11-3,11-0
 11-7,11-5
 11-4,11-9
 11-8,8-11
 11-6
 11-4,11-4
 8-11,11-6
 11-8
 11-1,11-0

庄司 (慶応義塾)

北見 舜(日本体育)
 増田 隆司(早稲田)
 中島 智裕(明治)

11-6,11-3
 11-6,9-11
 11-2
 11-9,6-11

伊藤 敬之(専修)
 佐藤 真也(東京農業)
 本崎 勝之(明治)
 内田 航平(早稲田)
 鈴木 健太(日本)
 佐野 竣亮(上智)
 中村 圭吾(専修)
 山口 健太(慶応義塾)

11-3,11-2
 11-2,11-4
 4-11,11-2
 11-7
 11-7,7-11
 11-6
 11-8,11-7
 11-0,11-4
 w/o

伊藤 (専修)

渡辺 奨太(順天堂)
 藤田 茂樹(専修)
 荒井 雄貴(立教)
 新井 健介(上智)
 大堤 一輝(青山学院)
 吉野 泰人(慶応義塾)
 川田 太平(東京農業)
 村山 優哉(東海)

11-1,11-3
 11-5,11-5
 w/o
 11-8,11-8
 11-4,11-5
 11-9,11-7
 11-5,11-8

渡辺 (順天堂)

小日向 純昂(日本体育)
 南本 良助(早稲田)
 大島 拓也(青山学院)
 小林 周平(慶応義塾)
 高口 海杜(東海)
 神崎 光太郎(東京農業)
 新井 雄登(専修)
 金子 竜也(明治)

11-1,11-1
 11-4,11-4
 11-4,11-8
 11-9,11-8
 11-3,11-6
 11-3,11-6
 11-1,11-1

小日向 (日本体育)

須藤 諒(明治)
 大泉 孝太(立教)
 松浦 佑介(慶応義塾)
 マイヤーズ 元紀(学習院)
 渡邊 栄匠(青山学院)
 西田 将也(早稲田)
 野口 雅浩(東京農業)
 加々美 泰成(東海)

11-2,11-3
 13-11,11-7
 11-4,11-7
 11-6,12-10
 11-3,11-3
 6-11,13-11
 11-3
 11-6,11-4

須藤 (明治)

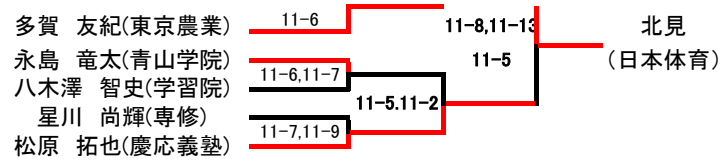

インカレ予選 新人女子 横浜SQ

合津 優璃(日本大学)
川岸 享子(東海大学)
羽石 悠里(東京農業大学)
下井 優菜(明治大学)
岩淵 友杜(慶應義塾大学)

合津 (日本)

平井 愛(上智大学)
安藤 千咲(専修大学)
下山 有希(日本大学)
長崎 めぐみ(青山学院大学)
栗原 玲子(慶應義塾大学)

平井 (上智)

利重 亜希(上智大学)
川越 郁(日本大学)
石田 梓(立教大学)
野口 奈津美(専修大学)
長楽 愛結美(明治大学)

利重 (上智)

末吉 夏乃(専修大学)
杉本 幸奈(慶應義塾大学)
糀 佳奈子(立教大学)
石塚 麻由(東洋英和大学)
眞下 綾乃(東京家政大学)

末吉 (専修)

大高 梢(早稲田大学)
杉山 聡美(専修大学)
横山 茉奈(明治大学)
中野目 麻衣(日本女子体育大学)
小菅 友理奈(日本大学)

大高 (早稲田)

渡部 愛(青山学院大学)
伊多 美貴(慶應義塾大学)
千葉 菜摘(東海大学)
永島 麻友子(東京家政大学)
太田 朝希(明治大学)

渡部 (青山学院)

入江 舞(早稲田大学)
三輪 瞳子(日本女子体育大学)
市川 里紗(東洋英和大学)
木村 いずみ(慶應義塾大学)
中村 ゆり(明治大学)

木村 (慶應義塾)

土門 優花(東京農業大学)
高井 真奈美(明治大学)
神谷 葵(学習院大学)
小林 玲子(慶應義塾大学)
明石 沙穂(上智大学)
齊藤 玲衣(東海大学)

土門 (東京農業)

長手 万浦(学習院大学)
武藤 彩可(日本大学)
近藤 芳美(明治大学)
山田 夕貴(立教大学)
阿部 鞠衣(東洋英和大学)

長手 (学習院)

インカレ予選 選手権男子 パレ中

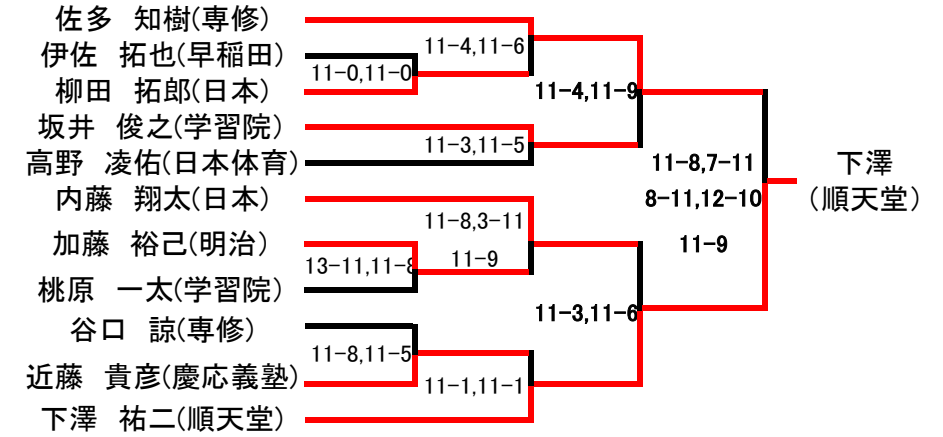
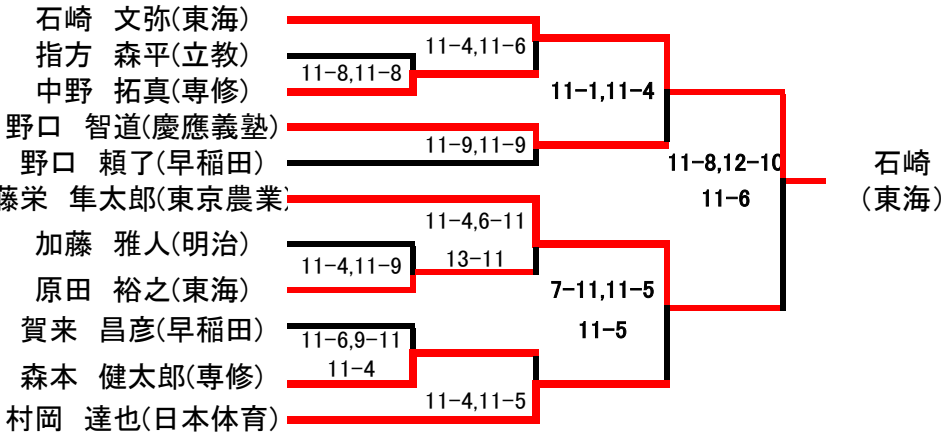
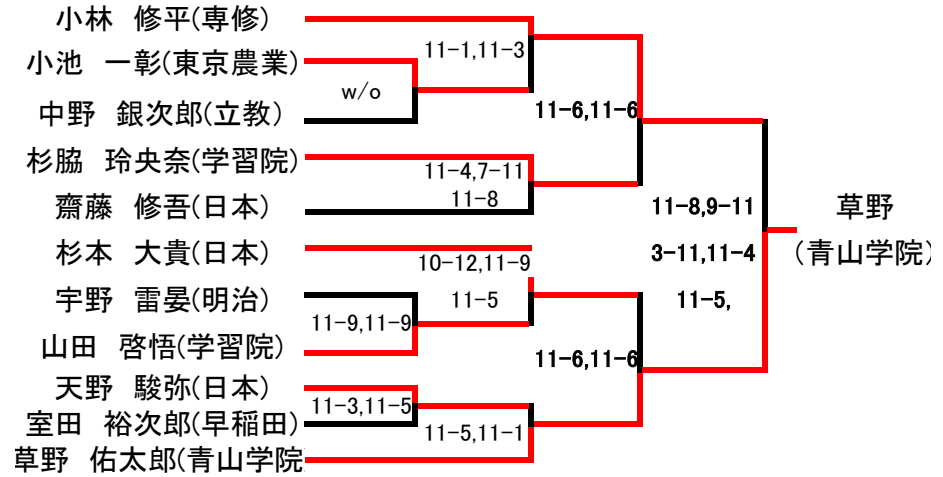
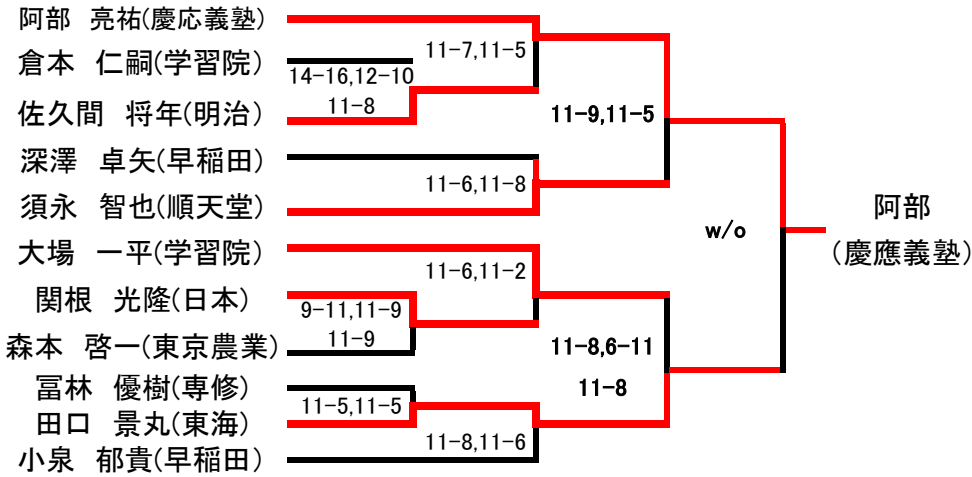

インカレ予選 選手権女子 パレ中

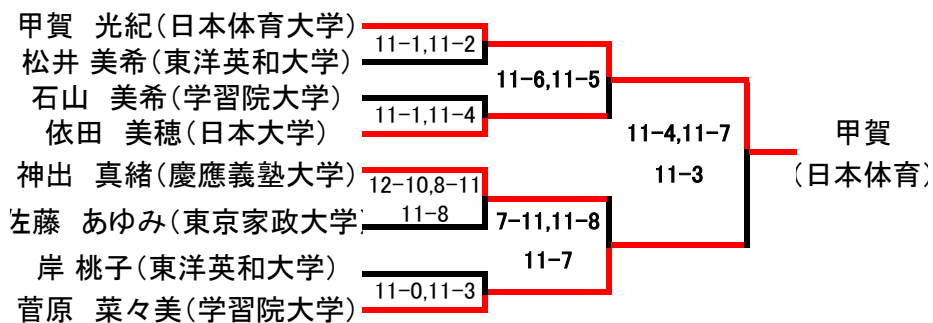
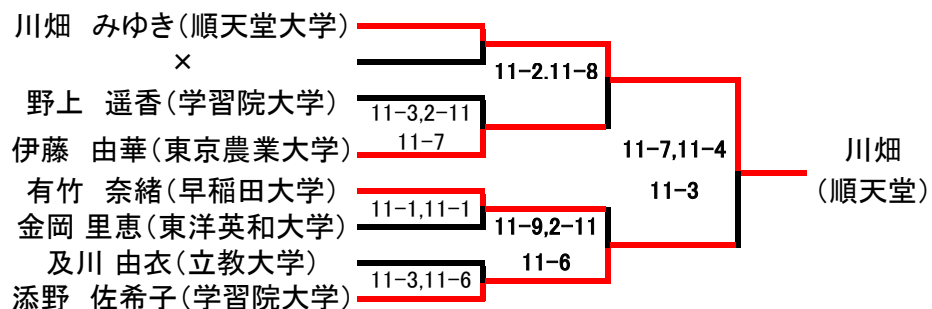
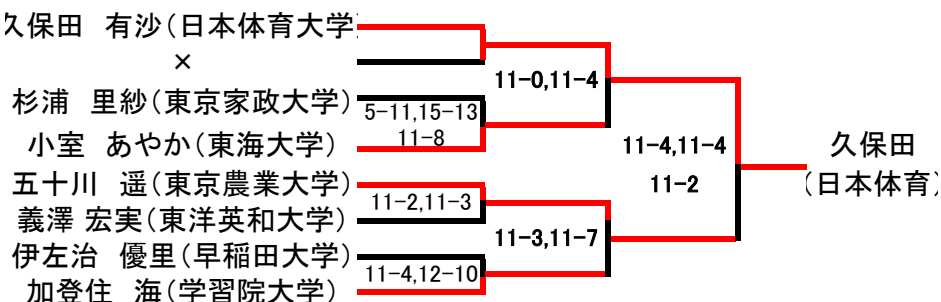
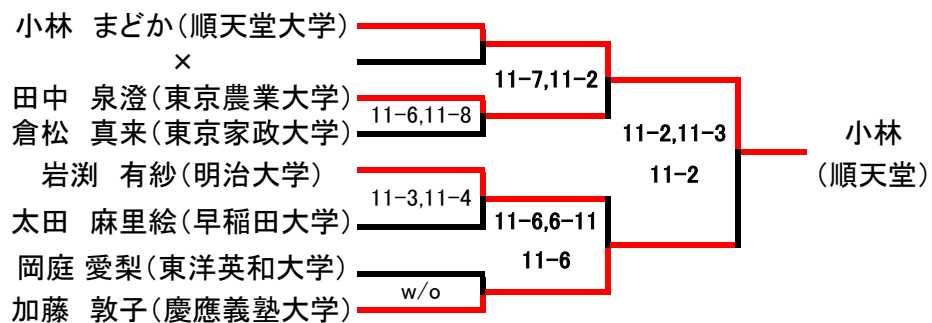

インカレ予選 新人男子 パレ中

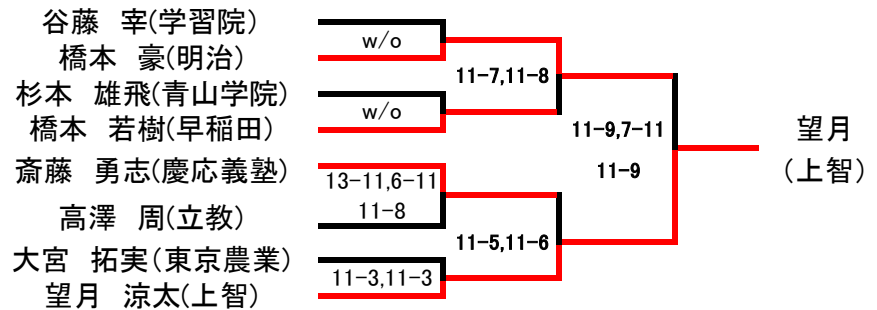
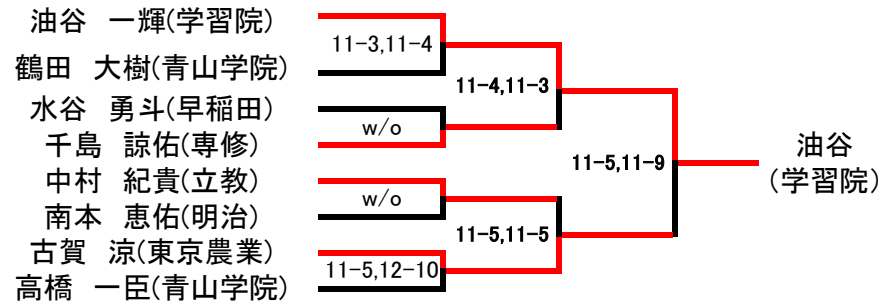
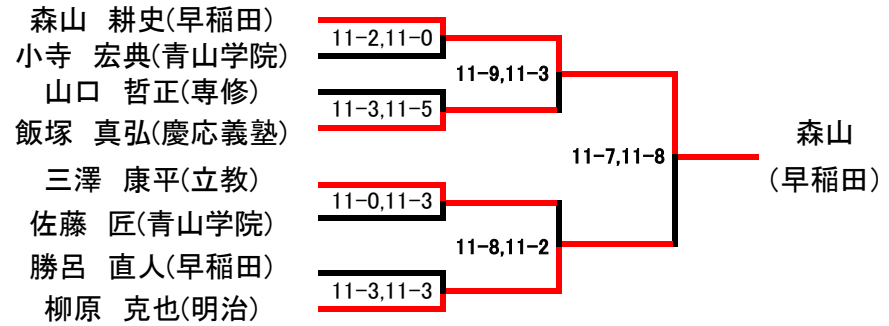
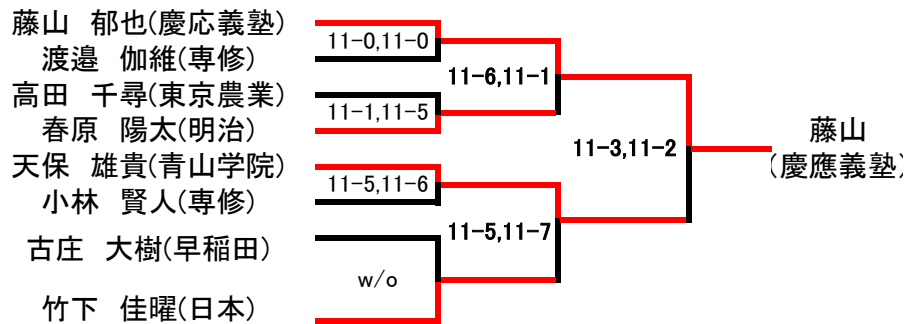
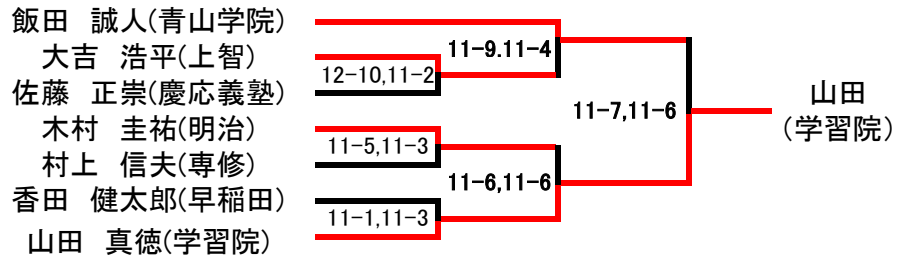
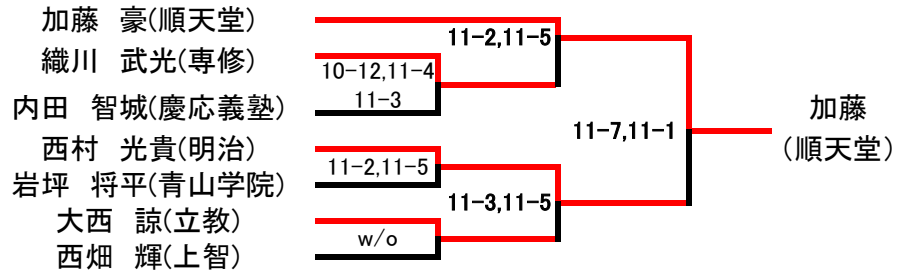
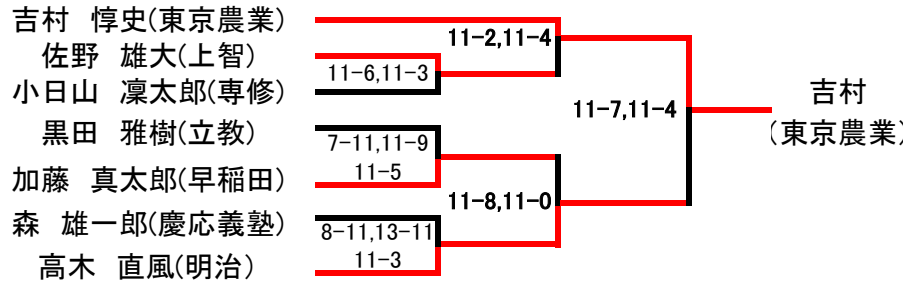

インカレ予選 新人女子 パレ中

洲崎 佳恵(早稲田大学) 11-8,4-11
 五十嵐 瑛梨(日本大学) 11-5,5-11 11-8
 岩崎 衣里子(東京農業大学) 11-6 11-1,11-4
 佐々木 里菜(青山学院大学) 12-10,11-8
 長野 恵実(上智大学)

州崎
(早稲田)

大野 朝子(早稲田大学) 11-5,11-6
 田代 悠希子(東京農業大学) 13-11,11-4 12-10,11-2
 太田 夏美(慶應義塾大学) 11-9,11-1
 大嶋 都百花(専修大学)
 蛭谷 遥(学習院大学)

大野
(早稲田)

高津 瑠美(日本女子体育大学) 11-2,12-10
 高橋 葵(明治大学) 11-5,8-11 11-7,6-11
 岩瀬 早紀(立教大学) 11-4 12-10
 木村 日向子(東京農業大学) 11-3,11-1
 則武 美怜(東京家政大学)

高津
(日本女子体育)

丸山 咲(学習院大学) 11-7,14-12
 栗栖 真琴(慶應義塾大学) 11-7,14-12 11-9,11-4
 寸上 由樹(日本女子体育大学) 11-6,11-7
 宇賀神 美穂(青山学院大学)
 雑賀 光(早稲田大学)

丸山
(学習院)

大崎 佑実(学習院大学) 11-7,15-13
 町田 春菜(専修大学) w/o 11-6,12-10
 吉田 佳世(明治大学) 11-3,11-1
 青木 星(東洋英和大学)
 古賀 梨花子(上智大学)

吉田
(明治)

富田 優海(専修大学) 11-9,5-11
 波多野 麻衣子(上智大学) w/o 11-7 11-3,10-12
 浅田 百合香(青山学院大学) 11-3
 山本 七実希(東京農業大学) 11-6,11-7 11-4,11-3
 高橋 早織(慶應義塾大学)
 定久 優美(早稲田大学)

定久
(早稲田)

宮腰 ちひろ(日本女子体育大学) 11-7,11-7
 永塚 葉月(東京家政大学) 11-3,2-11 11-9,7-11
 御園 千代実(専修大学) 14-12 11-9
 江上 奈央(慶應義塾大学) 11-3,11-8 6-11,12-10
 鈴木 里紗(明治大学) 11-8
 押切 玲奈(早稲田大学)

押切
(早稲田)