

## 第42回 全日本学生スカッシュ選手権大会 大会スケジュール

<1日目>(9:00~19:40)

- ・選手権女子 1回戦(5ゲーム)
- ・選手権男子 1回戦(5ゲーム)
- ・新人女子 1回戦(3ゲーム)
- ・新人男子 1回戦(3ゲーム)
- ・選手権女子 2回戦(5ゲーム)

<2日目>(9:00~18:40)

- ・選手権男子 2回戦(5ゲーム)
- ・新人女子 2回戦(3ゲーム)
- ・新人男子 2回戦(3ゲーム)
- ・選手権女子 3回戦(5ゲーム)
- ・選手権男子 3回戦(5ゲーム)

<3日目>(9:00~17:20)

- ・新人女子プレート 1回戦(3ゲーム)
- ・新人男子プレート 1回戦(3ゲーム)
- ・選手権女子プレート 1回戦(3ゲーム)
- ・選手権男子プレート 1回戦(3ゲーム)
- ・新人女子 3回戦(5ゲーム)
- ・新人男子 3回戦(5ゲーム)
- ・選手権女子 4回戦(5ゲーム)
- ・選手権男子 4回戦(5ゲーム)

<4日目>(9:00~16:40)

- ・新人女子プレート 2回戦(3ゲーム)
- ・新人男子プレート 2回戦(3ゲーム)
- \* オープニングセレモニー 10:20~11:20
- ・選手権女子プレート 2回戦(3ゲーム)
- ・選手権男子プレート 2回戦(3ゲーム)
- ・選手権女子 準々決勝(5ゲーム)
- ・選手権男子 準々決勝(5ゲーム)
- ・新人女子 準々決勝(5ゲーム)
- ・新人男子 準々決勝(5ゲーム)
- ・新人女子プレート 準々決勝(3ゲーム)
- ・新人男子プレート 準々決勝(3ゲーム)
- ・選手権女子プレート 準々決勝(3ゲーム)
- ・選手権男子プレート 準々決勝(3ゲーム)
- ・新人女子プレート 準決勝(3ゲーム)
- ・新人男子プレート 準決勝(3ゲーム)
- ・選手権女子プレート 準決勝(3ゲーム)
- ・選手権男子プレート 準決勝(3ゲーム)

<5日目>(10:00~15:40)

- ・新人女子 準決勝(5ゲーム)
- ・新人男子 準決勝(5ゲーム)
- ・選手権女子 準決勝(5ゲーム)
- ・選手権男子 準決勝(5ゲーム)
- \* スピードガンコンテスト(12:00~13:00)
- ・新人男女プレート 決勝(3ゲーム)
- ・選手権男女プレート 決勝(3ゲーム)
- ・新人男女 3位決定戦(5ゲーム)
- ・選手権男女 3位決定戦(5ゲーム)
- ・新人男女 決勝(5ゲーム)
- ・選手権男女 決勝(5ゲーム)



選手権女子本戦(全てPAR-11 5ゲーム タイブ레이크方式)

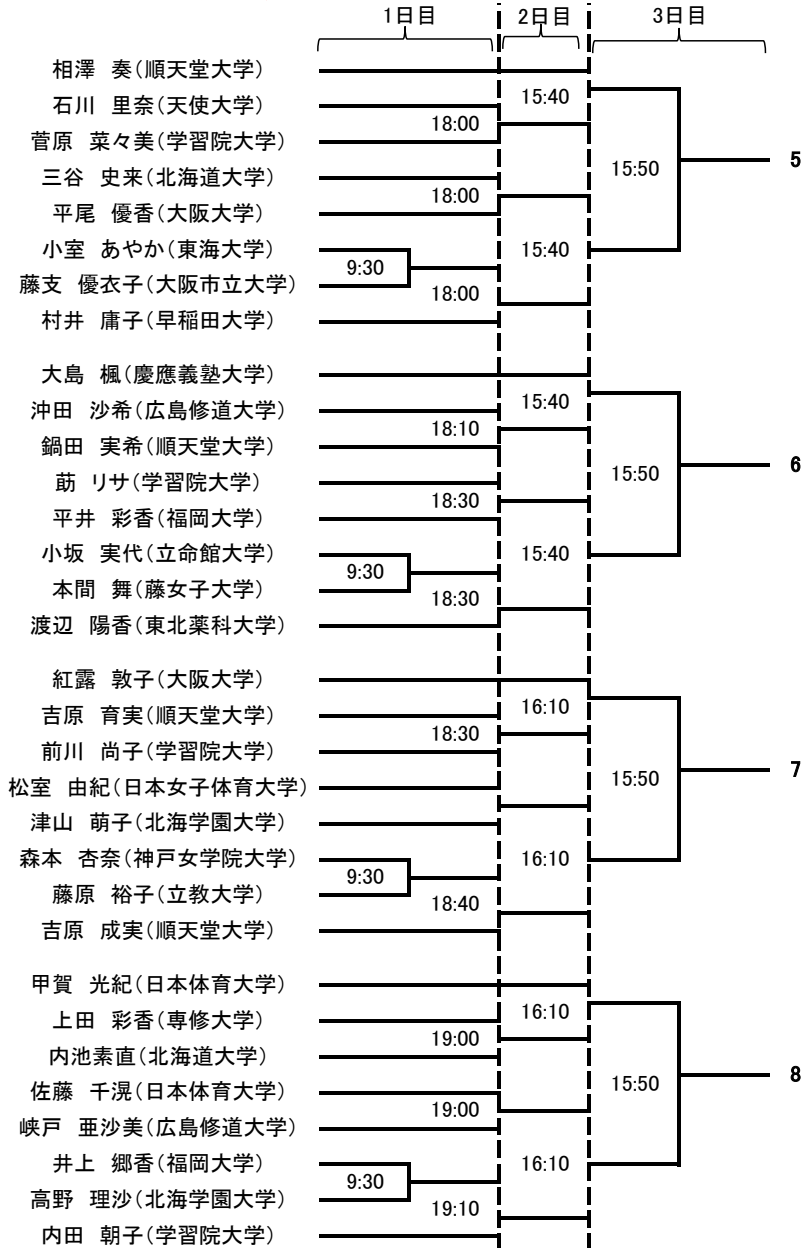
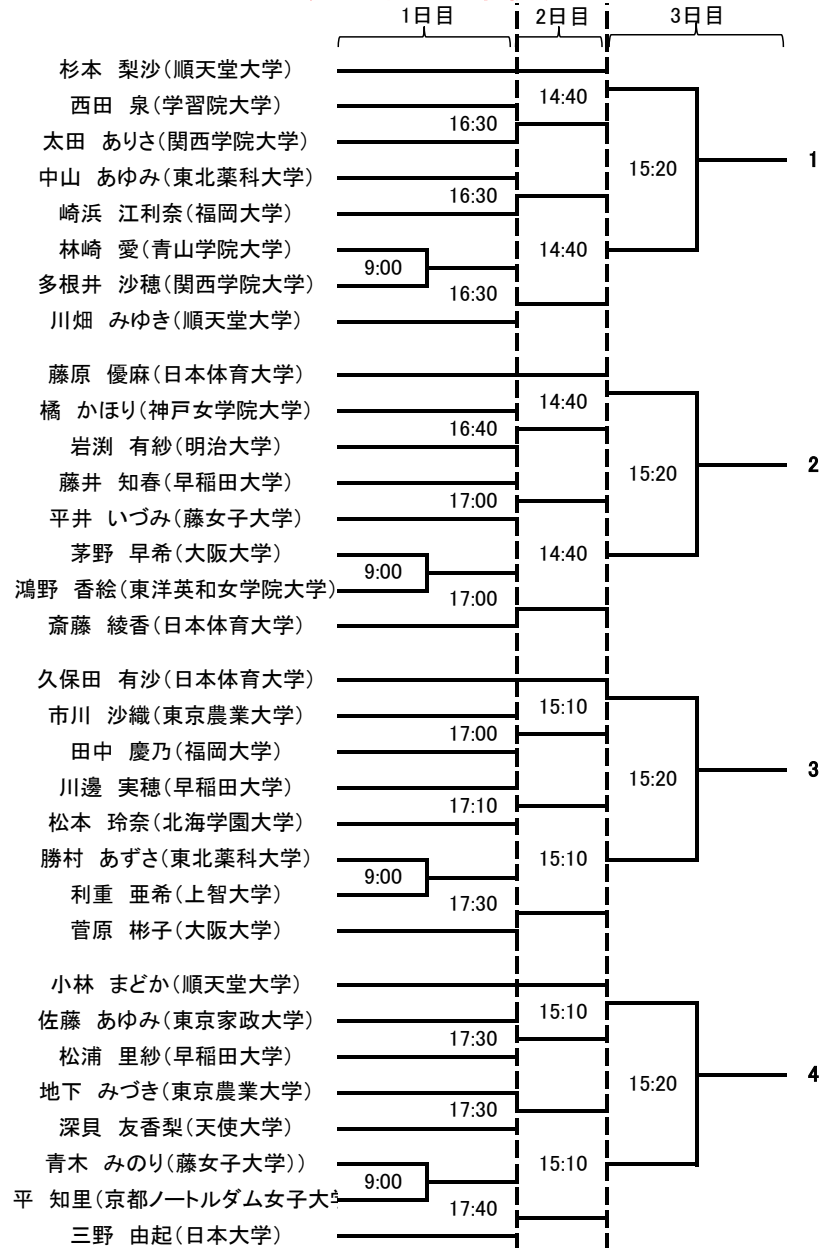

新人男子本戦(3回戦より5ゲーム、それ以外は3ゲーム)

	1日目	2日目	3日目	
井上 恵輔(福岡大学)	x			
bye				
砂田 大成(大阪大学)	13:50	13:20	14:20	1
堀 圭輔(東海大学)				
田中 功太郎(広島修道大学)	14:00			
小島 宏和(専修大学)		13:20		
池谷 征(北海道大学)	14:10			
高島 京平(日本体育大学)				
東 昌毅(福岡大学)	x			
bye				
川村 直人(北海道大学)	14:10	13:20	14:20	2
岩下 功征(東京農業大学)				
森田 勇輝(慶應義塾大学)	14:10			
紙谷 俊太郎(北海学園大学)		13:20		
井上 凌輔(東海大学)	14:20			
中村 謙太(大阪大学)				
佐藤 匠真(早稲田大学)	14:30	13:40	14:20	3
阿部 敬太(北海学園大学)				
河野 航大(順天堂大学)	14:30			
山内 敦史(立命館大学)		13:40		
高橋 克弥(芝浦工業大学)	14:30			
田村 嘉基(大阪市立大学)				
刀禰 智文(福岡大学)	14:40			
戸川 将(専修大学)				
内田 崇(日本大学)	14:50	13:40	14:20	4
池田 真弘(広島修道大学)				
黒木 武大(早稲田大学)	14:50			
斎藤 尚生(東北大学)		13:40		
石川 星朗(順天堂大学)	14:50			
堀越 賢来(広島修道大学)				
寺嶋 雄志(北海道大学)	15:00			
田島 大海(早稲田大学)				

	1日目	2日目	3日目	
村田 鉄馬(順天堂大学)	15:10			
大場 優作(東北大学)		14:00	14:50	5
奥 雄大郎(青山学院大学)	15:10			
鎌田 泰成(大阪市立大学)				
宇田 大輝(北海学園大学)	15:10			
外山 武鉄(学習院大学)		14:00		
小原 悠大(東京農業大学)	15:20			
松永 喜樹(福岡大学)				
関口 翼(慶應義塾大学)	15:30			
厚地 慶明(福岡大学)		14:00	14:50	6
木暮 健人(順天堂大学)	15:30			
浅川 智仁(大阪大学)				
安原 一輝(早稲田大学)	15:30			
中川 友介(東北大学)		14:00		
四郎園 陽平(名古屋大学)	15:40			
朝香 一貴(明治大学)				
水口 鑑(早稲田大学)	15:50			
稲田 和也(関西学院大学)		14:20	14:50	7
三澤 謙一(慶應義塾大学)	15:50			
新藤 雅大(東北大学)				
早川 亘(学習院大学)	15:50			
水本 彩人(広島修道大学)		14:20		
前田 篤志(北海道大学)	16:00			
坂尻 遼河(慶應義塾大学)				
盛野 裕輝(学習院大学)	16:10			
安尾 昂大(大阪大学)		14:20	14:50	8
高橋 将大(東北大学)	16:10			
佐藤 一樹(東海大学)				
河野 宏明(順天堂大学)	16:10			
目黒 遼一(北海道大学)		14:20		
岩谷 周(広島修道大学)	16:20			
小松 祐貴(慶應義塾大学)				

新人女子本戦(3回戦より5ゲーム、それ以外は3ゲーム)

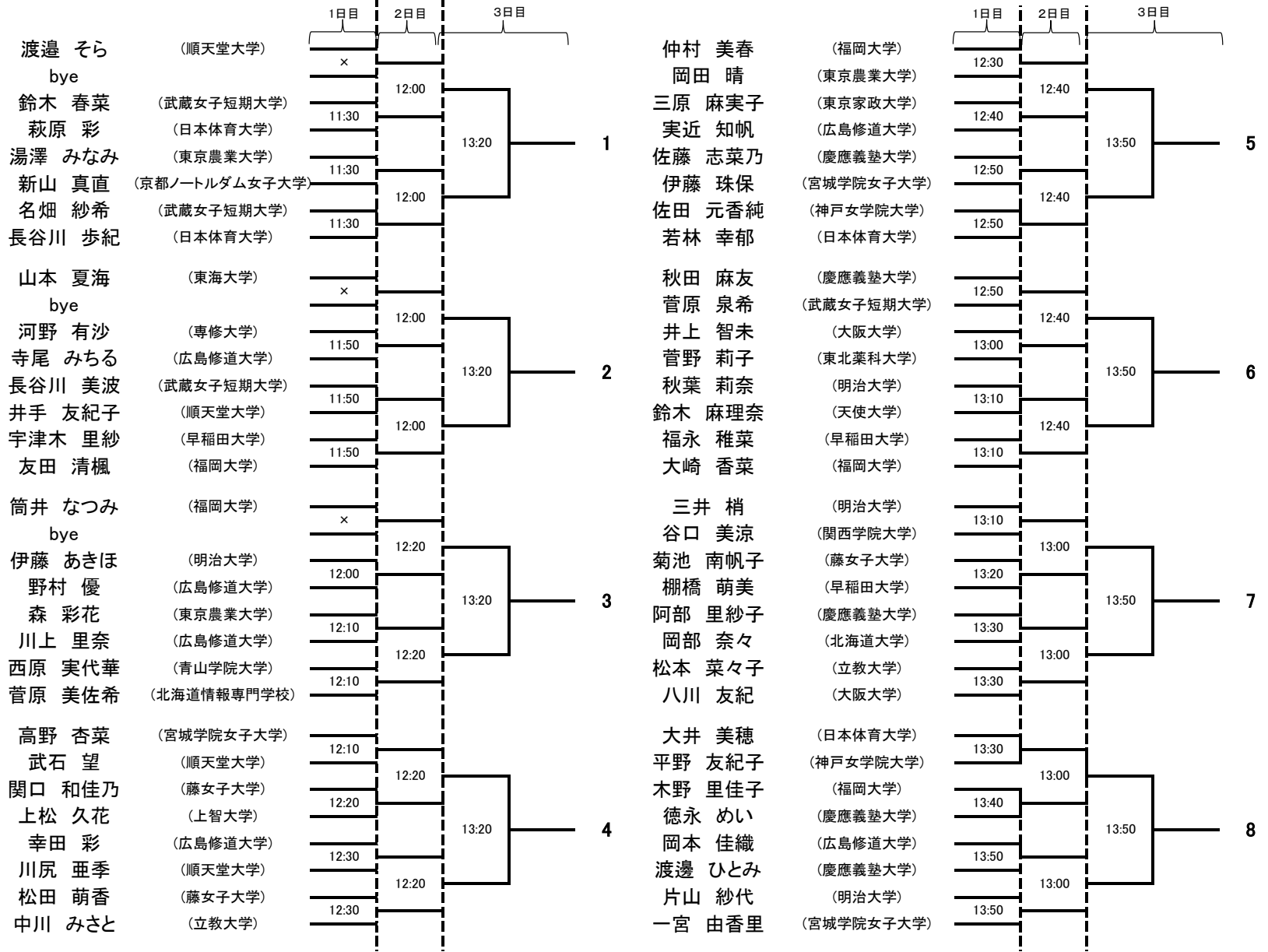

# 選手権決勝トーナメント(全て5ゲーム)

## 選手権男子

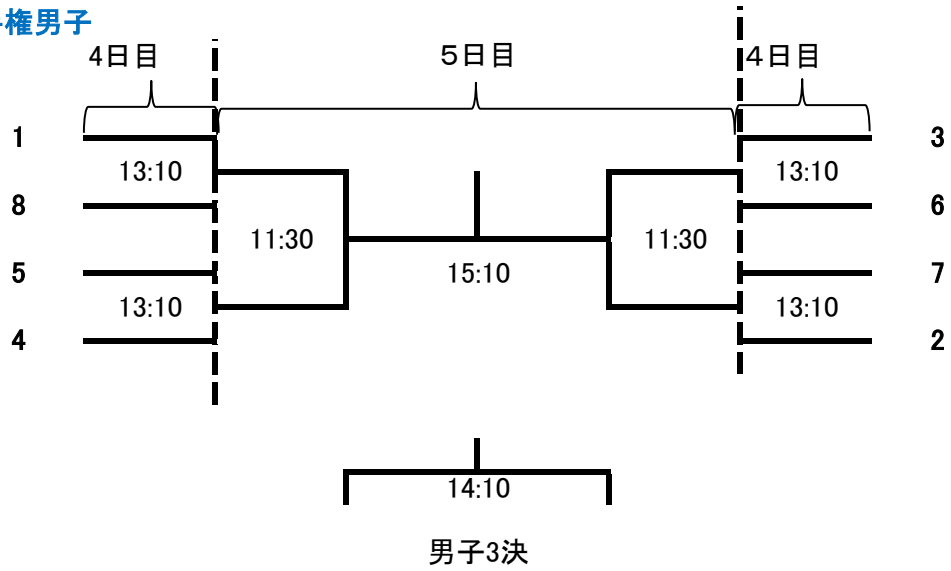

## 選手権女子

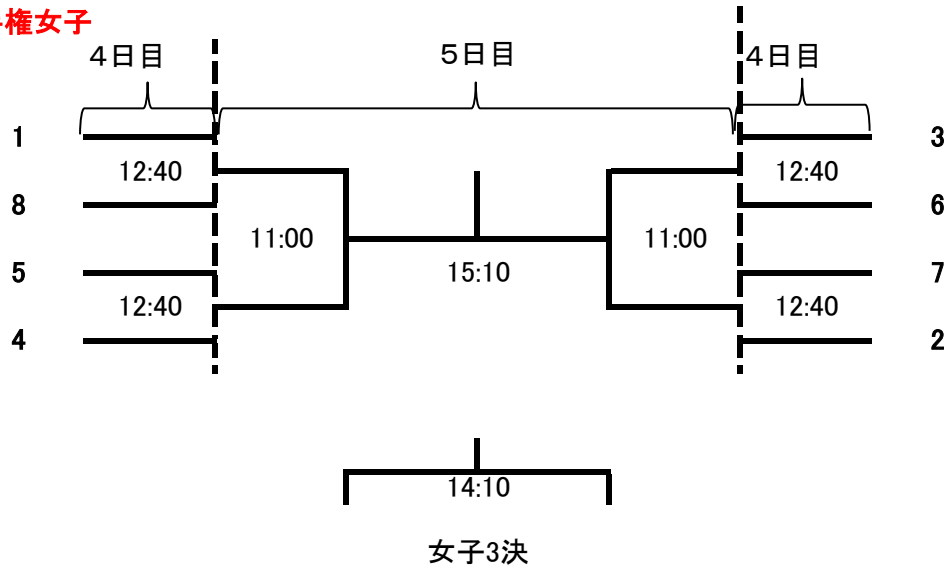

# 新人決勝トーナメント(全て5ゲーム)

## 新人男子

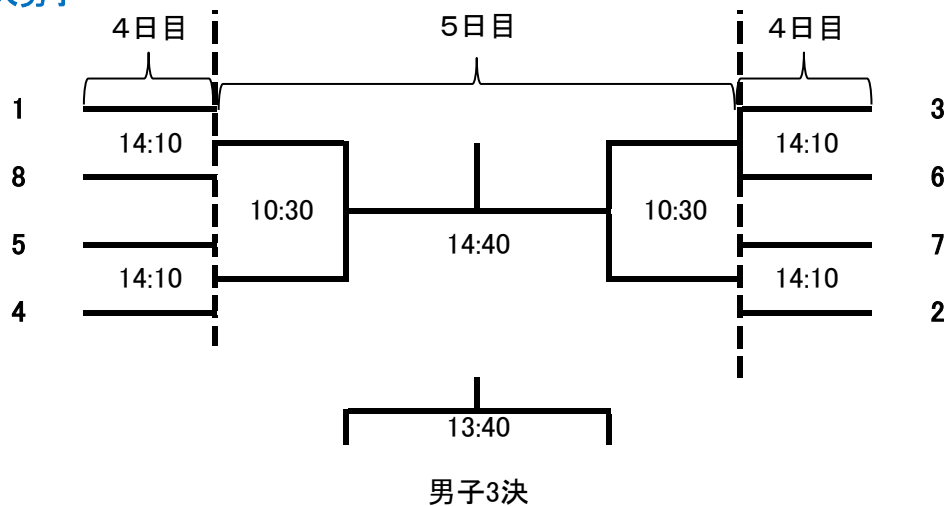

## 新人女子

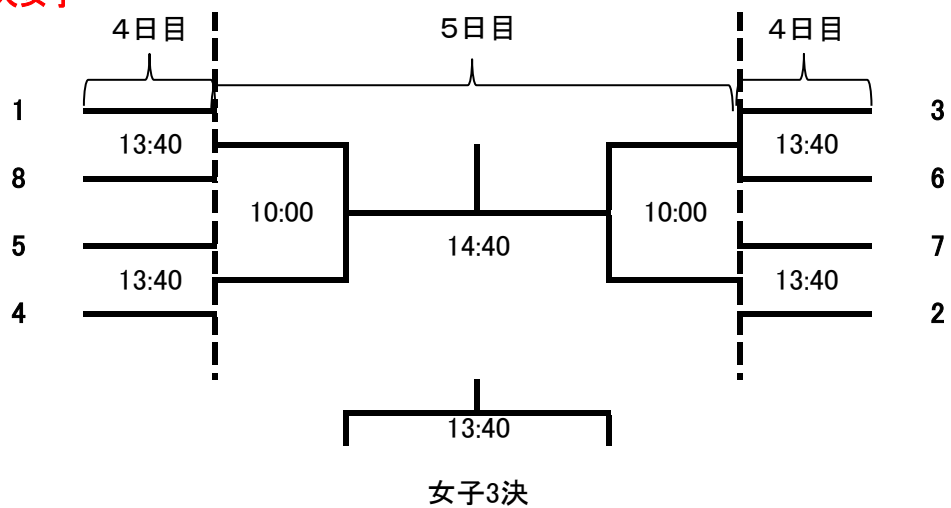

選手権男子プレート(全て3ゲーム)

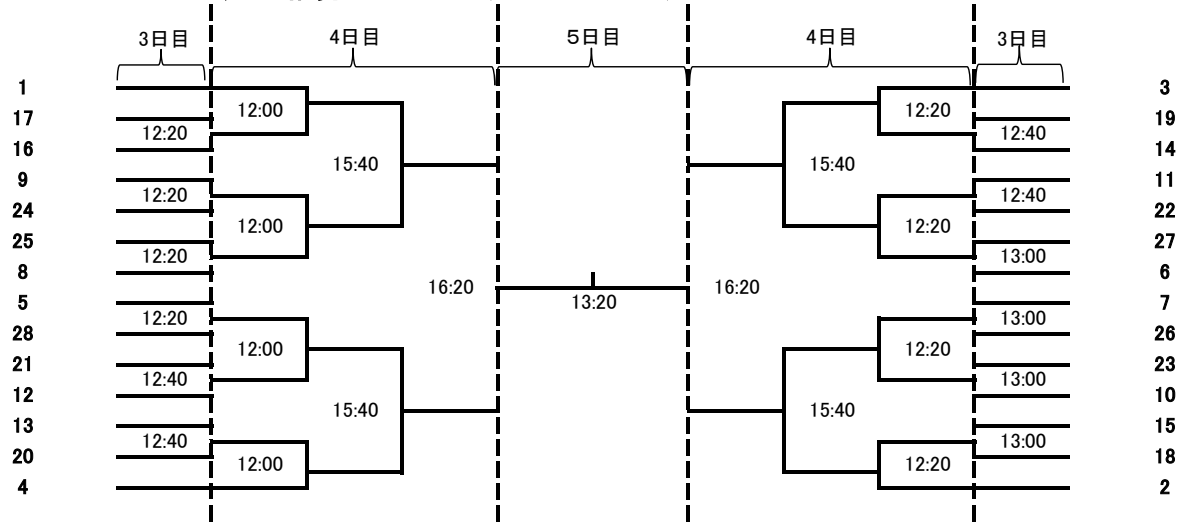

選手権女子プレート(全て3ゲーム)

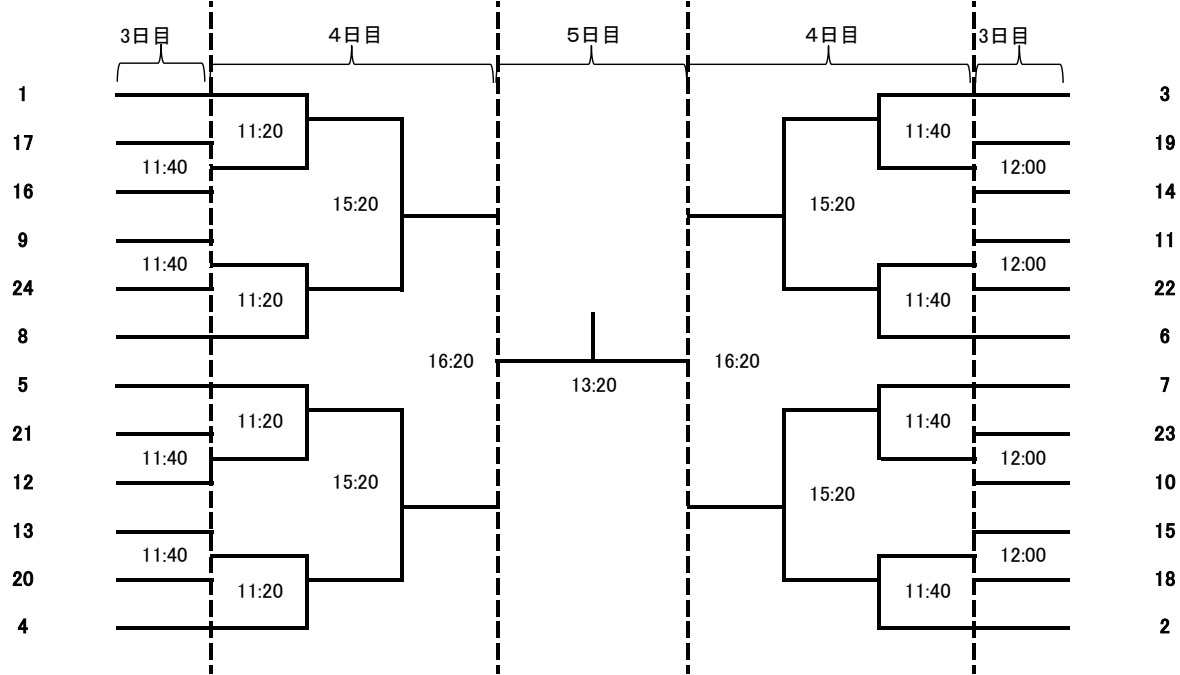



新人男子プレート(全て3ゲーム)

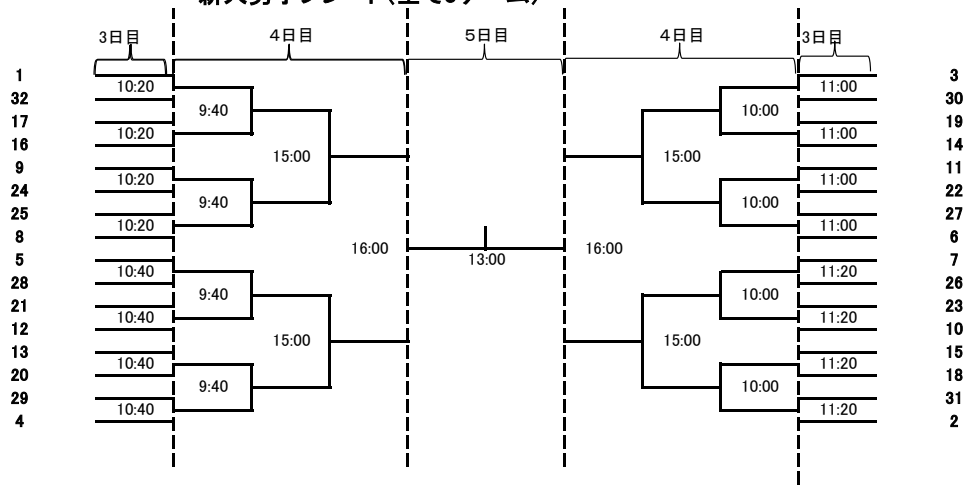

新人女子プレート(全て3ゲーム)

